

### EINFÜHRUNG

Die gesamte Dichtung enthält eine Gummidichtung und einen Nylonschlauch. Um die Dichtung zu ersetzen, Austausch wie unten beschrieben ausführen:

#### erforderliches Werkzeug



Silikonfett

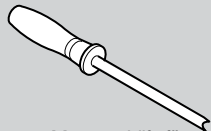

Montagehilfe für Schlauch

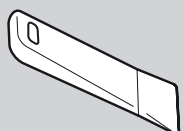

Andrückhilfe

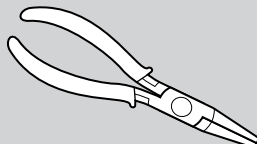

Zange

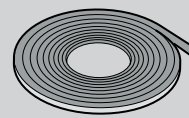

Nylonschlauch

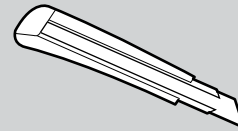

Stanley Messer

### alte Dichtung entfernen

1

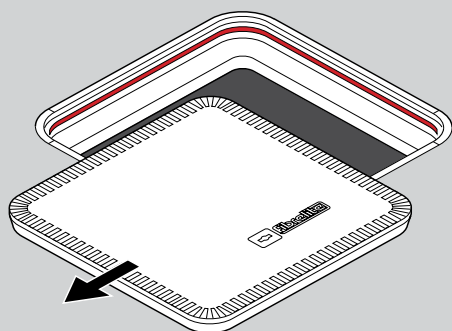

Abdeckung entfernen.

2

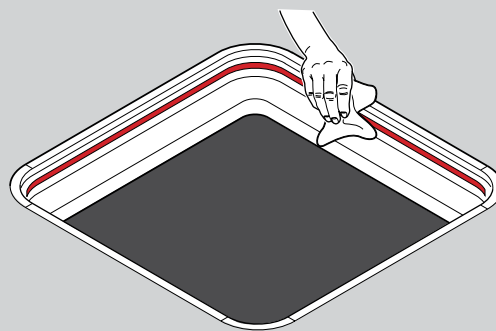

Rahmen und Dichtung von Schmutz befreien.

3

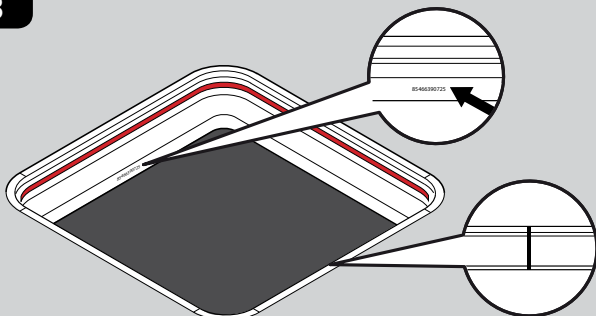

Stoß des Nylonschlauches lokalisieren. Dieser befindet sich über der Seriennummer des Rahmens auf einer der vertikalen Seiten.

4

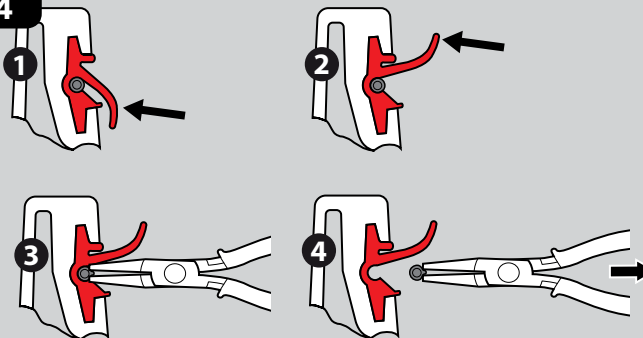

Gummidichtung anheben um Zugang zum Schlauch zu haben. Mit der Zange Schlauch greifen, herausziehen und entsorgen.

5

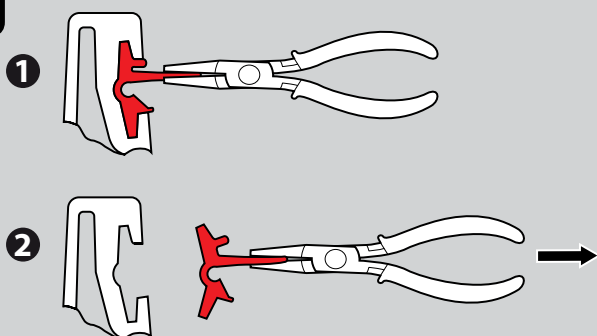

Gummidichtung mit der Zange horizontal herausziehen.

6

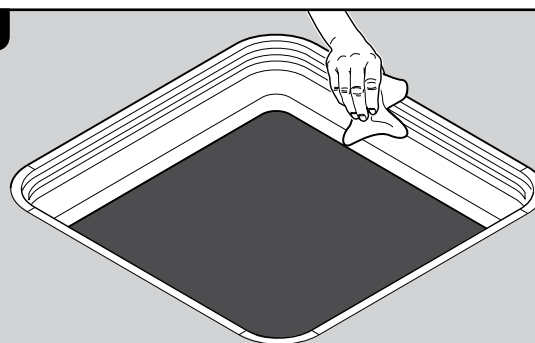

Rahmen nochmals säubern bevor die Dichtung wieder eingesetzt wird.

7

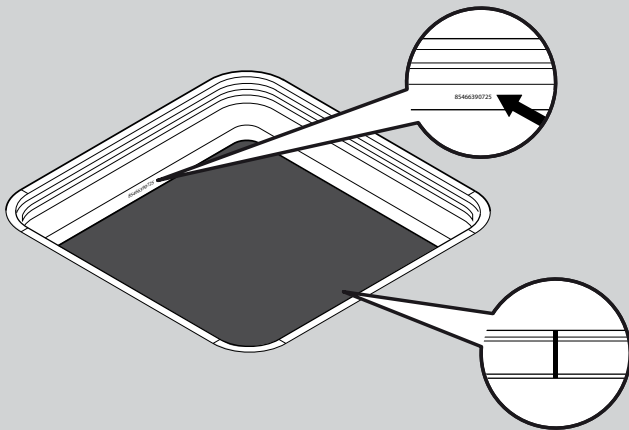

Die neue Dichtung hat eine vertikale Fuge. Gegenüber der Rahmenseriennummer mit dieser Fuge starten.

8

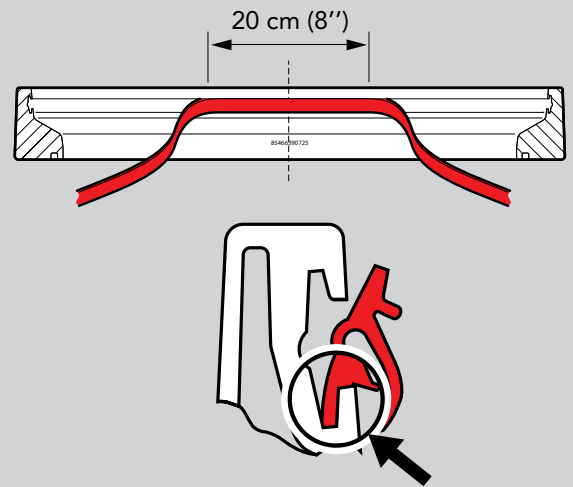

Untere Lippe der Gummidichtung ca. 20 cm lang in den Rahmen eindrücken

9

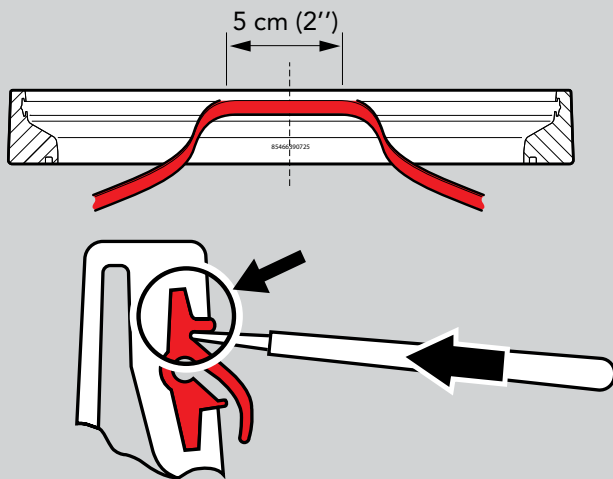

Mit einer abgerundeten Klinge die obere Lippe jetzt ca. 5 cm eindrücken.

10

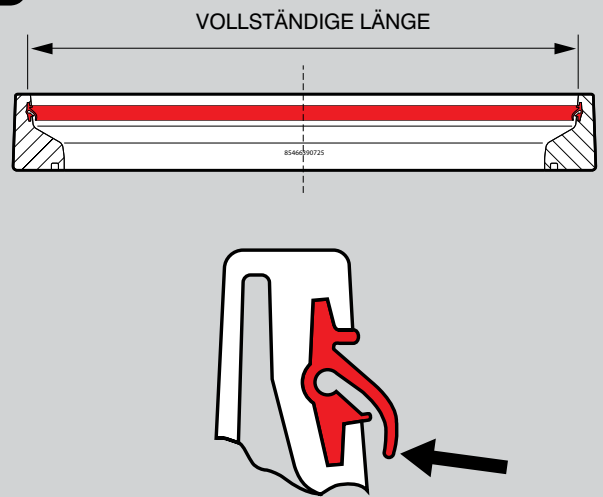

Jetzt die untere Lippe vollständig in den Rahmen eindrücken

11

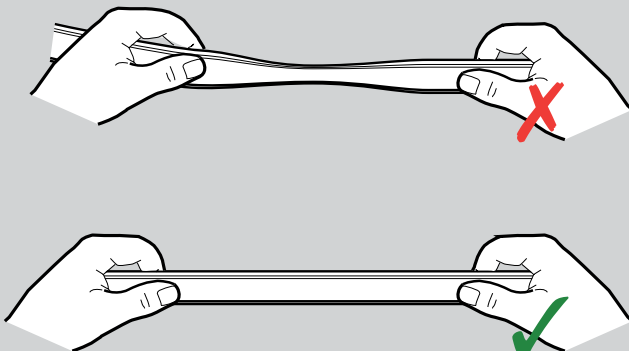

Während dem Anbringen Dehnung vermeiden.

12



Auf den oberen Teil der Dichtung einen leichten Fettfilm auftragen.

**13**

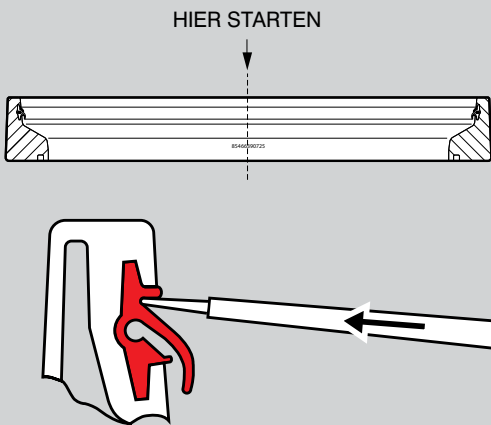

An der vertikalen Fuge anfangen und obere Lippe mit der abgerundeten Klinge rundherum in den Rahmen eindrücken.

**14**

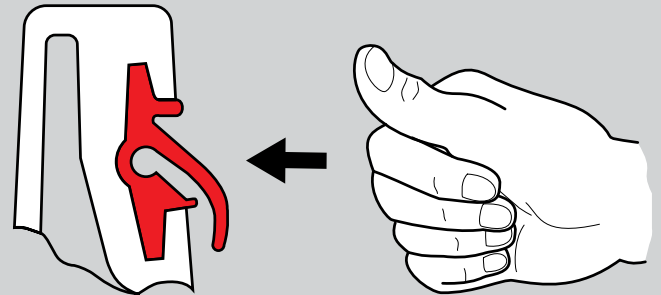

Um sicher zu gehen, daß die Dichtung korrekt sitzt mit dem Daumen nochmals festdrücken.

**15**

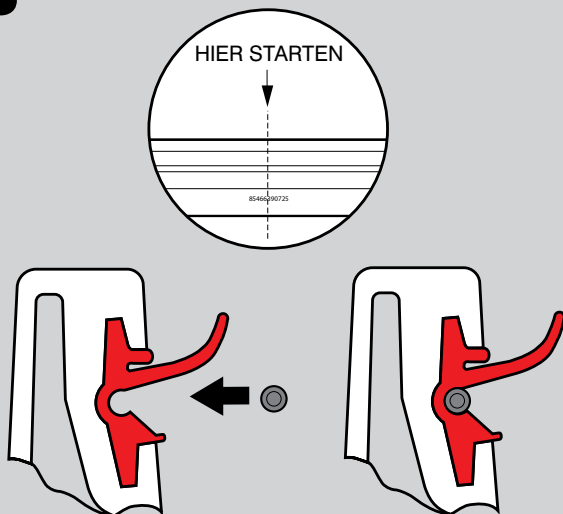

Beginnend bei der Seriennummer neuen Nylonschlauch in die Gummidichtung eindrücken.

**16**

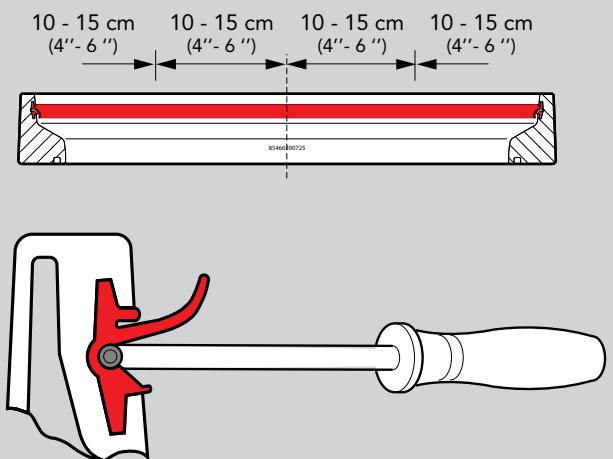

Mit dem Schlauchwerkzeug den Schlauch in Abständen von 10-15 cm eindrücken.

**17**

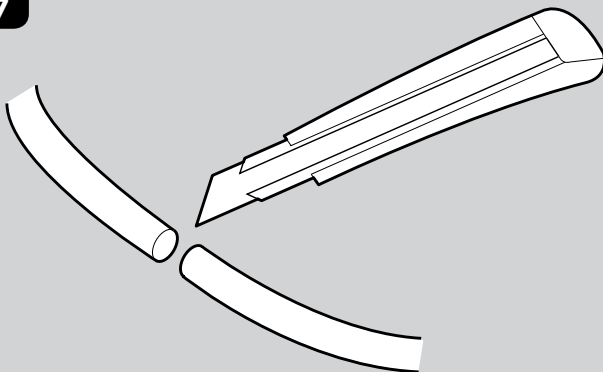

Überschüssigen Schlauch abschneiden.